

決勝

一般男子シングルス1

	4	4	}	渡邊 仁史 (アステム)
西上	6	6		西上 尚志 (西南学院)

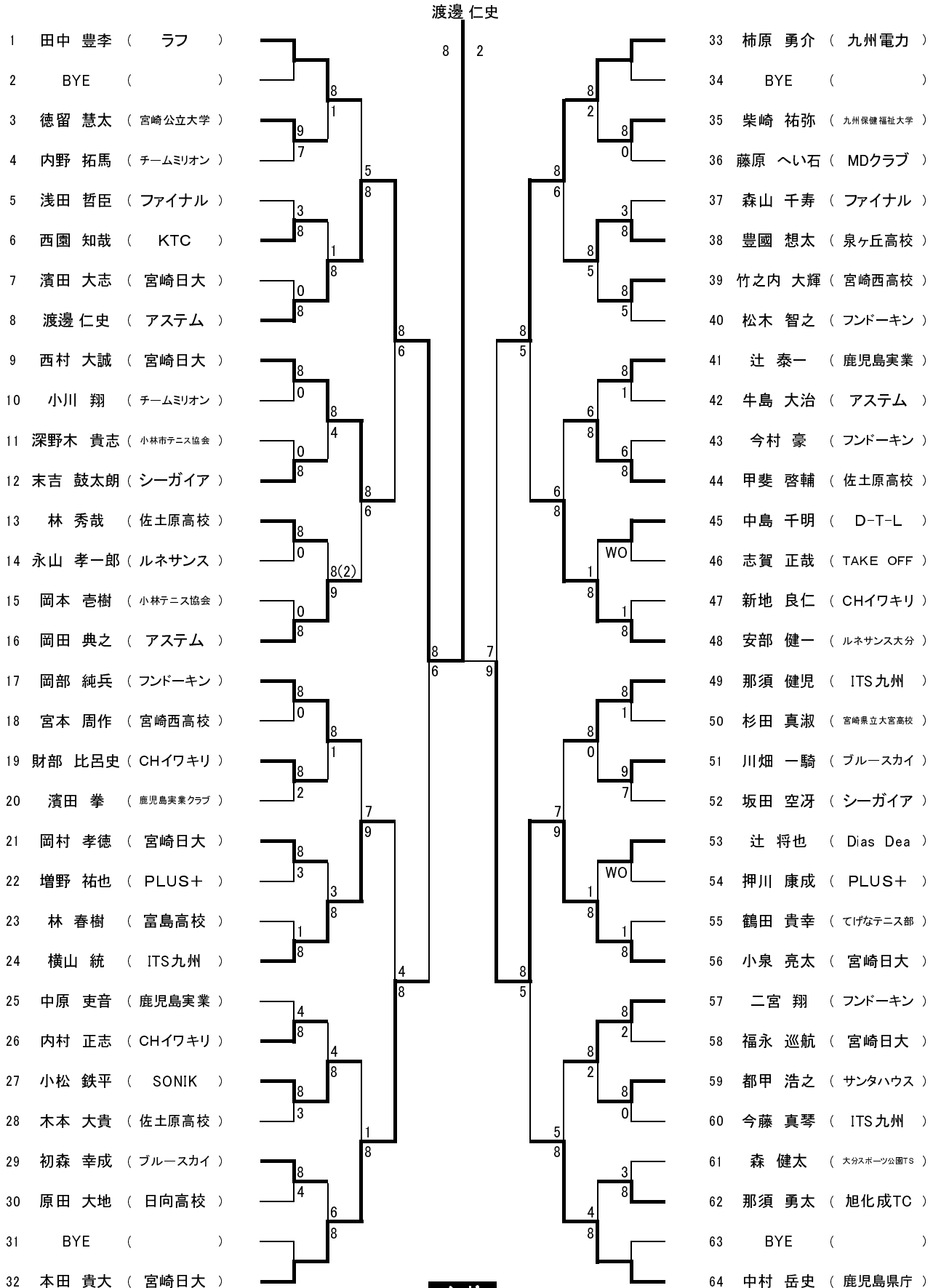

シード

1田中豊李 2中越克宜 3-4東 侑磨 柿原勇介 5-8中村岳史 江口直貴 本田充生 本田貴大
9-16安部健一 岡部純兵 西園央崇 兼子周大 那須健児 西上尚志 岡田典之 畑中勇輝

一般男子ダブルス

		西上 尚志 東 侑磨			
1	中越 克宜 (ラフ)	6(4)	7	27	二宮 翔 (フドーキン)
	田中 豊李 (ラフ)	6	0	28	小野上 祐輔 (フドーキン)
2	野村 泰斗 (鹿児島実業)	3	6	29	豊國 想太 (泉ヶ丘高校)
	迫田 幸大 (鹿児島実業)			30	尾前 勇向 (泉ヶ丘高校)
3	柿原 章太郎 (宮崎日大)			31	本田 嵩稀 (シーガイア)
	澁 貴司 (宮崎日大)			32	合澤 彰朗 (MTF)
4	石堂 勇真 (KTC)			33	那須 勇太 (旭化成TC)
	西園 知哉 (KTC)			34	手島 龍太郎 (旭化成TC)
5	岡田 典之 (アステム)			35	青山 晃大 (宮崎西高校)
	牛島 大治 (アステム)			36	宮本 周作 (宮崎西高校)
6	小松 鉄平 (SONIK)			37	西上 尚志 (西南学院)
	吉留 寛 (CHイワキリ)			38	東 侑磨 (STA)
7	長友 充 (フリー)			39	日高 祐 (JWSA大分)
	安部 健一 (ルネサンス大分)			40	福岡 大雅 (JWSA宮崎)
8	染木 大地 (フドーキン)			41	BYE ()
	結城 健太 (フドーキン)			42	今井 勇貴 (佐土原高校)
9	原田 大地 (日向高校)			43	林 秀哉 (佐土原高校)
	林 春樹 (富島高校)			44	瀬尾 和隆 (ルネサンス)
10	児玉 知樹 (宮崎日大)			45	森本 玲雄奈 (ルネサンス)
	福永 巡航 (宮崎日大)			46	小川 翔 (チームミリオン)
11	米田 伊織 (ATA)			47	福元 崇斗 (チームミリオン)
	李承 ミン (ATA)			48	猪俣 太一 (ワンブレイク)
12	増野 祐也 (PLUS+)			49	鳥原 秀紀 (ワンブレイク)
	押川 康成 (PLUS+)			50	西園 央崇 (曾於市役所)
13	本田 充生 (ルネサンス)			51	中村 岳史 (鹿児島県庁)
	本田 優 (宮崎日大高校)			52	内村 正志 (CHイワキリ)
14	岡部 純兵 (フドーキン)				前田 直樹 (HYUGA倶楽部)
	渡辺 智紀 (フドーキン)			41	辻 将也 (Dias Dea)
15	辻 泰一 (鹿児島実業)			42	小間 啓太 (チームウッキー)
	中原 吏音 (鹿児島実業)			43	畑中 勇輝 (宮崎日大)
16	松元 亮 (泉ヶ丘高校)			44	小泉 亮太 (宮崎日大)
	江藤 佳孝 (泉ヶ丘高校)			45	兼子 周大 (アステム)
17	松木 智之 (フドーキン)			46	渡邊 仁史 (アステム)
	今村 豪 (フドーキン)			47	新地 良仁 (CHイワキリ)
18	坂田 空冴 (シーガイア)			48	初森 幸成 (ブルースカイ)
	小川 春斗 (チームミリオン)			49	木本 大貴 (佐土原高校)
19	BYE ()			50	小八重 竜聖 (佐土原高校)
				51	遠藤 祐介 (サンタハウス)
20	田代 翔 (鹿児島実業)			52	都甲 浩之 (五十六)
	堀口 来夢 (鹿児島実業)				BYE ()
21	菖蒲谷 太地 (鹿児島実業クラブ)				
	濱田 拳 (鹿児島実業クラブ)			48	本田 貴大 (宮崎日大)
22	濱田 大志 (宮崎日大)			49	西村 大誠 (宮崎日大)
	原崎 佑起 (宮崎日大)			50	山田 泰之 (フドーキン)
23	川畑 一騎 (ブルースカイ)			51	今古賀 淳平 (フドーキン)
	鎌田 正史 (ブルースカイ)			52	甲斐 啓輔 (佐土原高校)
24	徳丸 凌大 (MTF)				北林 亜斗夢 (佐土原高校)
	杉田 真淑 (大宮高校)			53	黒木 悠貴 (延岡ロイヤル)
25	財部 比呂史 (CHイワキリ)			54	柴崎 祐弥 (九州保健福祉大学)
	高橋 翼 (CHイワキリ)			55	江口 直貴 (グローバルアリーナ)
26	那須 健児 (ITS九州)			56	柿原 勇介 (九州電力)
	横山 統 (ITS九州)				

シード

1 中越克宜, 田中豊李 2 江口直貴, 柿原勇介 3-4 岡部純兵, 渡辺智紀 / 西園央崇, 中村岳史
5-8 那須健児, 横山統 / 内村正志, 前田直樹 / 本田充生, 本田優 / 二宮翔, 小野上祐輔

男子35才以上シングルス

- 1 中川 竜也 (九州記念病院)
- 2 BYE ()
- 3 濱村 和広 (チームウッキー)
- 4 嶋児 公明 (team artemis)
- 5 本釜 耕一 (鹿児島県庁)
- 6 BYE ()
- 7 山下 敏茂 (シーガイア)
- 8 西 昌英 (ファーストテニスクラブ)

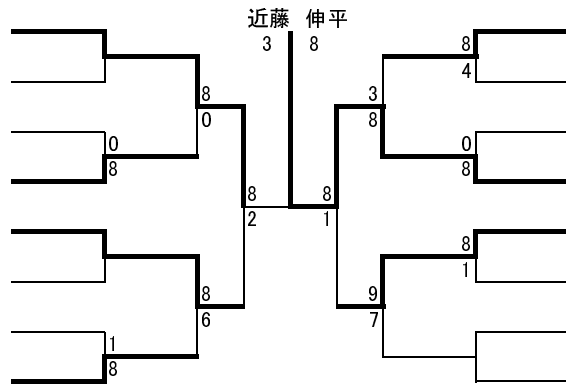

- 9 池澤 隆一 (Medical Team)
- 10 池元 希洋 (鹿児島県庁クラブ)
- 11 末藤 智史 (テニスdeD)
- 12 近藤 伸平 (東京医科歯科大学大学院)
- 13 中林 正也 (大島クラブ)
- 14 中馬 健太郎 (D-T-L)
- 15 BYE ()
- 16 角山 浩章 (ファイナル)

シード

1中川竜也 2角山浩章 3-4本釜耕一 近藤伸平

男子35才以上ダブルス

	氏名	所属	1	2	3	勝数	%	順位
1	角山 浩章 池澤 隆一	ファイナル Medical Team	/	28	86	1		2
2	中林 正也 池元 希洋	大島クラブ 鹿児島県庁クラブ	82	/	81	2		1
3	熊本 公祐 山本 真史	延岡ロイヤル 延岡ロイヤル	68	18	/	0		3

シード

1角山浩章,池澤隆一

男子45才以上シングルス

- 1 青山 裕 (Jsons)
- 2 BYE ()
- 3 前崎 真一 (Dias Dea)
- 4 木下 勝広 (KTC)
- 5 岸 省三 (シーガイア)
- 6 後藤 洋二郎 (チームセルベッサ)
- 7 上別府 準一 (ワイルドキッズ)
- 8 梅野 稔也 (チームウッキー)
- 9 赤崎 昭一 (鹿児島県庁クラブ)
- 10 BYE ()
- 11 椿本 直基 (シーガイア)
- 12 森 弘 (都城ローン)
- 13 松浦 寿人 (Medical Team)
- 14 永野 大介 (フリー)
- 15 BYE ()
- 16 田中 栄二 (FIC)

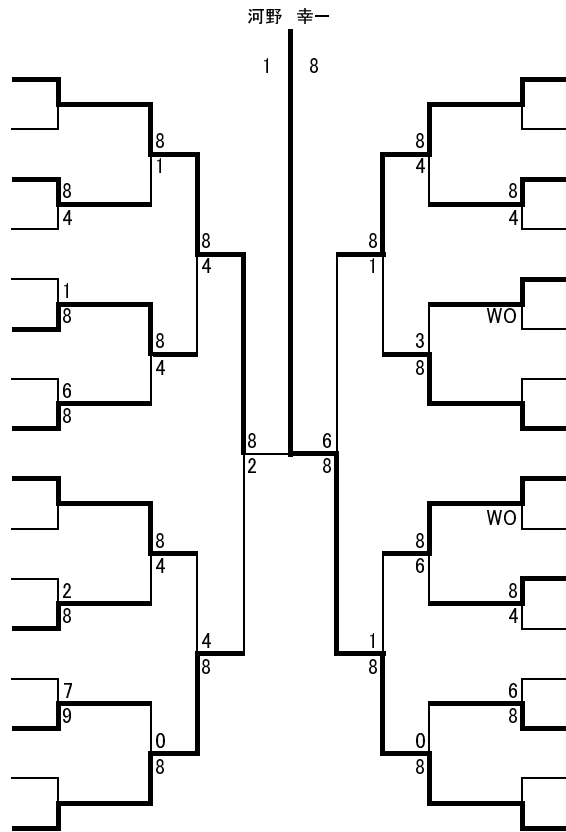

- 17 尾辻 毅 (北辰クラブ)
- 18 BYE ()
- 19 杉尾 守 (HYUGA倶楽部)
- 20 横山 晃 (ファイナル)
- 21 藤本 英二 (人吉テニス協会)
- 22 赤崎 洋志 (チームウッキー)
- 23 BYE ()
- 24 岡村 博樹 (徳之島)
- 25 井手 健勝 (南さつま市役所)
- 26 菅野 致史 (栗本鐵工所)
- 27 原田 聖一 (HYUGA倶楽部)
- 28 淵脇 浩之 (フォーシーズンTC)
- 29 田中 秀樹 (ファイナル)
- 30 丸岡 正一 (無限)
- 31 BYE ()
- 32 河野 幸一 (旭化成TC)

シード

1青山裕 2河野幸一 3-4赤崎昭一 岡村博樹 5-8尾辻毅 井手健勝 田中栄二 梅野稔也

男子45才以上ダブルス

- 1 河野 幸一 (旭化成TC)
- 尾辻 毅 (北辰クラブ)
- 2 岸 省三 (シーガイア)
- 橋本 直基 (チームガイア)
- 3 梅野 稔也 (チームウッキー)
- 赤崎 洋志 (チームウッキー)
- 赤崎 昭一 (鹿児島県庁クラブ)
- 4 井手 健勝 (南さつま市役所)
- 児玉 栄司 (大島クラブ)
- 5 川畑 智晃 (鹿児島県庁クラブ)
- 後藤 洋二郎 (チームセルベッサ)
- 6 前崎 真一 (Dias Dea)

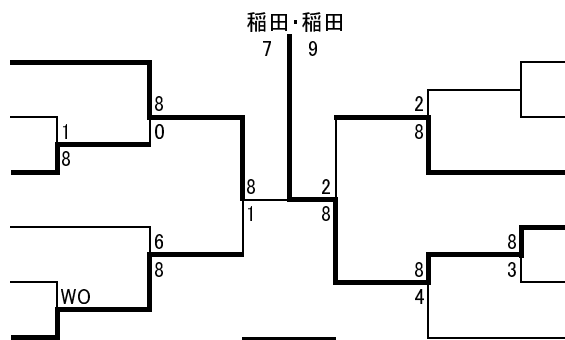

シード

1河野幸一,尾辻毅 2高田信史,黒木雄次

- 7 杉尾 守 (HYUGA倶楽部)
- 原田 聖一 (HYUGA倶楽部)
- 8 BYE ()
- 9 岡村 博樹 (徳之島)
- 上別府 準一 (ワイルドキッズ)
- 10 稲田 健 (延岡ロイヤル)
- 稲田 康 (延岡ロイヤル)
- 11 丸岡 正一 (無限)
- 淵脇 浩之 (フォーシーズンTC)
- 高田 信史 (ファイナル)
- 12 黒木 雄次 (ラビスセミ宮崎)

男子55才以上シングルス

- 1 藤崎 英俊 (フジクラブ)
- 2 山路 泰徳 (ファイナル)
- 3 上川床 喜蔵 (日向市役所テニスクラブ)
- 4 中原 潔 (CHイワキリ)
- 5 白川 晴雄 (OGN)
- 6 永易 修一 (TAKE OFF)
- 7 志賀 眞 (TAKE OFF)
- 8 米藏 龍二 (鹿児島G&B)
- 9 都甲 治 (HYUGA倶楽部)
- 10 伊東 隆 (ファイナル)
- 11 押川 竹裕 (ルネサンス)
- 12 堂園 光一郎 (鹿児島LTC)

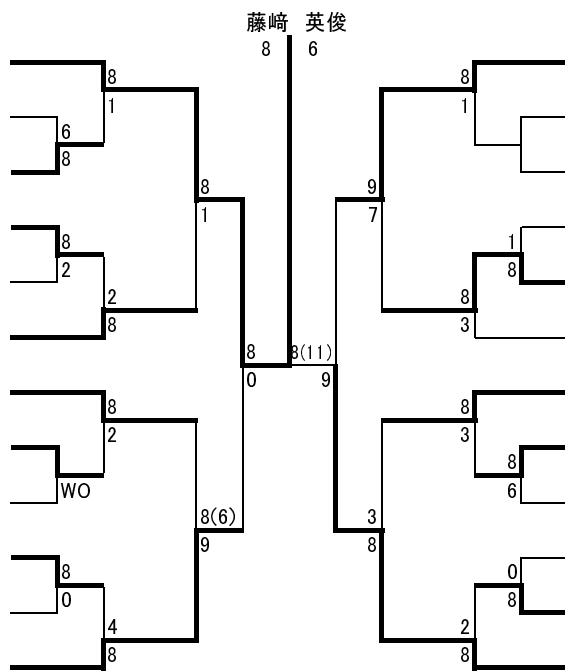

シード

1藤崎英俊 2川越貴浩 3-4賀来祐輔,志賀眞

- 13 鎌田 紀美朗 (TAKE OFF)
- 14 BYE ()
- 15 小城 弘 (小林TC)
- 16 山成 英夫 (シーガイア)
- 17 黒坂 春尚 (CHイワキリ)
- 18 賀来 祐輔 (長住テニスクラブ)
- 19 宮永 省三 (シーガイア)
- 20 工藤 信夫 (佐伯テニスクラブ)
- 21 林田 輝幸 (ファイナル)
- 22 井本 義春 (延岡ロイヤル)
- 23 山本 正美 (日向市役所テニスクラブ)
- 24 川越 貴浩 (クラブキャンティ)

男子55才以上ダブルス

- 1 藤崎 英俊 (フジクラブ)
- 川越 貴浩 (クラブキャンティ)
- 2 BYE ()
- 山本 正美 (日向市役所テニスクラブ)
- 3 上川床 喜蔵 (日向市役所テニスクラブ)
- 小城 弘 (小林TC)
- 4 竹下 兼一 (小林TC)

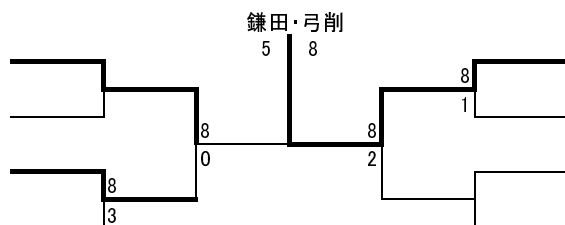

シード

1藤崎英俊,川越貴浩

- 5 鎌田 紀美朗 (TAKE-OFF)
- 弓削 博嗣 (クラブキャンティ)
- 6 米藏 龍二 (鹿児島G&B)
- 堂園 光一郎 (鹿児島LTC)
- 7 BYE ()
- 8 志賀 眞 (TAKE-OFF)
- 永易 修一 (TAKE-OFF)

男子65才以上シングルス

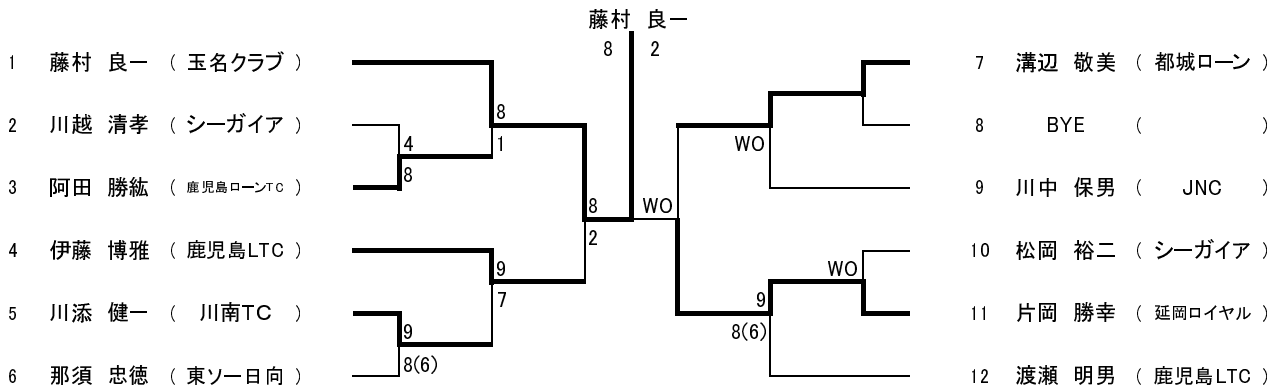

シード

1 藤村良一 2 渡瀬明男

男子65才以上ダブルス

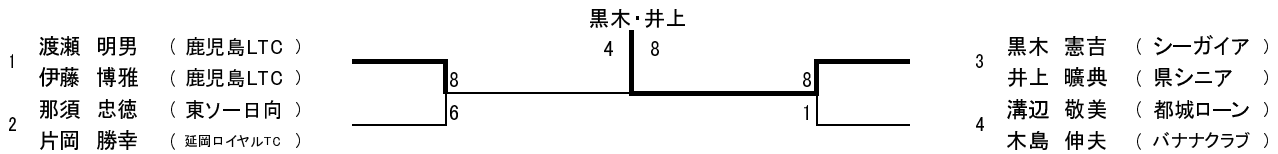

シード

1 渡瀬明男, 伊藤博雅

男子70才以上ダブルス

	氏名	所属	1	2	3	勝数	%	順位
1	阿田 勝紘 川中 保男	鹿児島ローンTC JNC	/	WO	WO			WO
2	甲斐 純男 川中 普佐夫	県シニア シーガイア		/	58	0		2
3	吉瀬 重嘉 高橋 功	ルネサンス 日向クラブ		85	/	1		1

シード

1 阿田勝紘、川中保男

一般女子シングルス

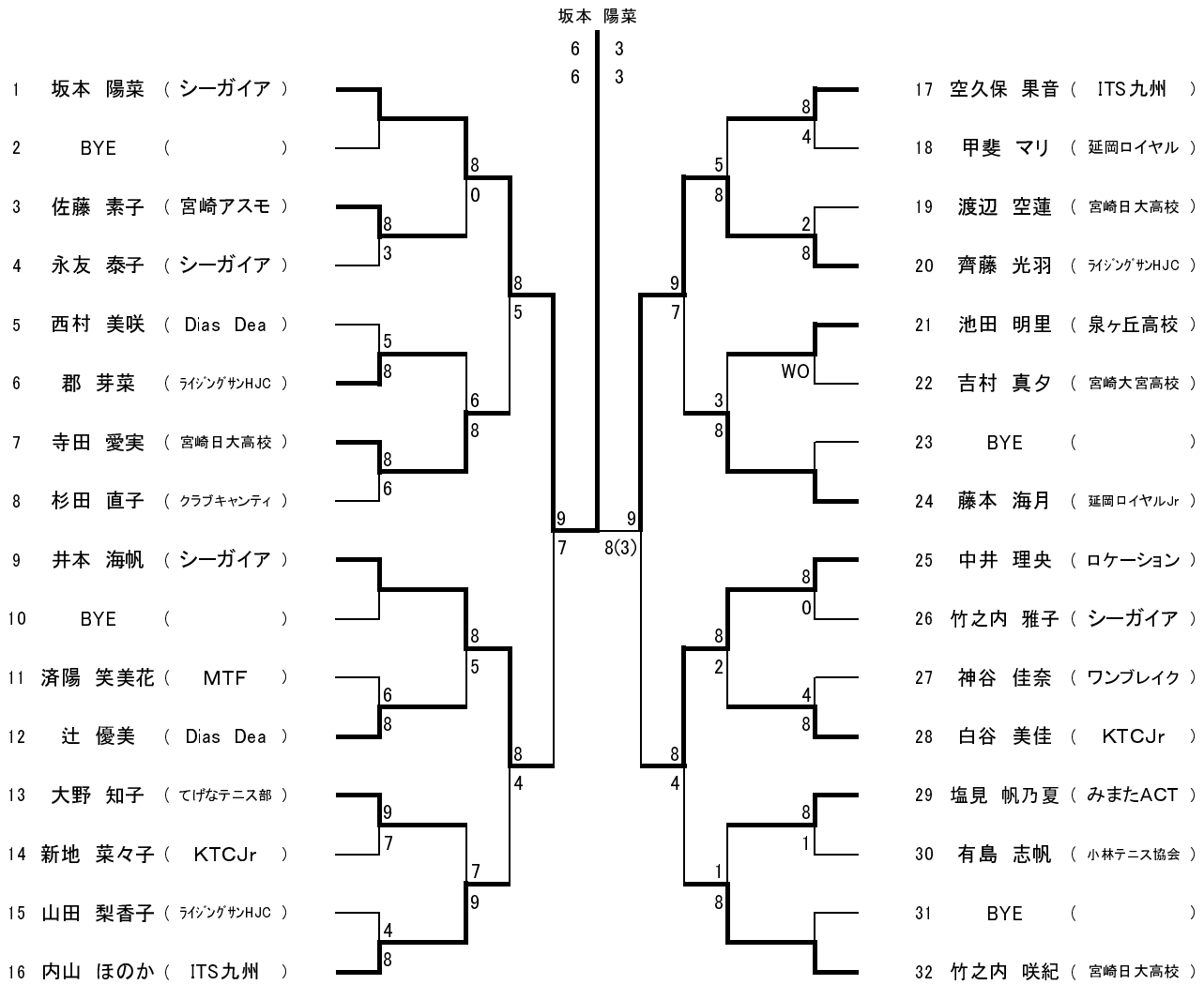

シート

1坂本陽菜 2竹之内咲紀 3-4井本海帆,藤本海月
5-8中井理央,空久保果音,内山ほのか,杉田直子

一般女子ダブルス

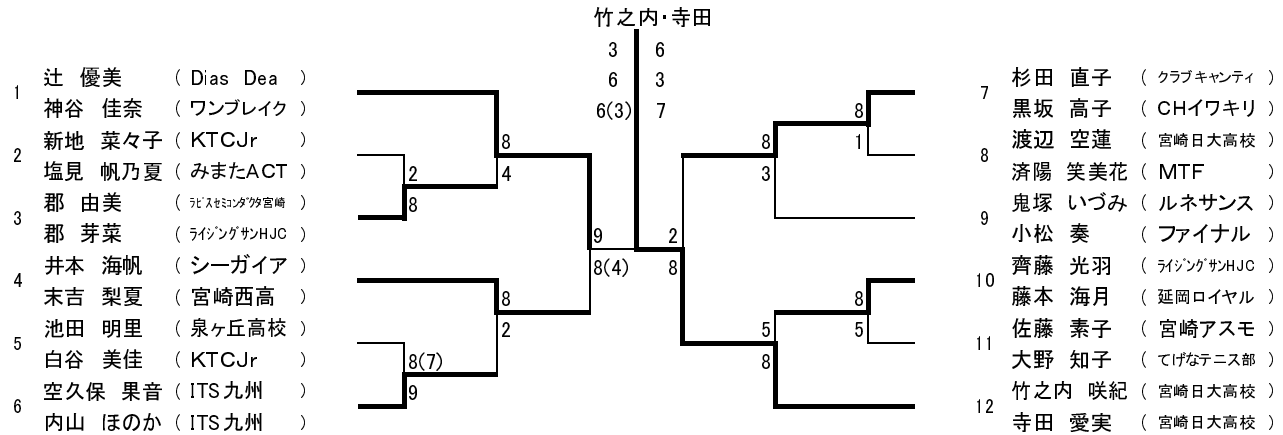

シート

1辻 優美,神谷佳奈 2竹之内咲紀,寺田愛実 3-4井本海帆,末吉梨夏/鬼塚いづみ,小松奏

女子40才以上シングルス

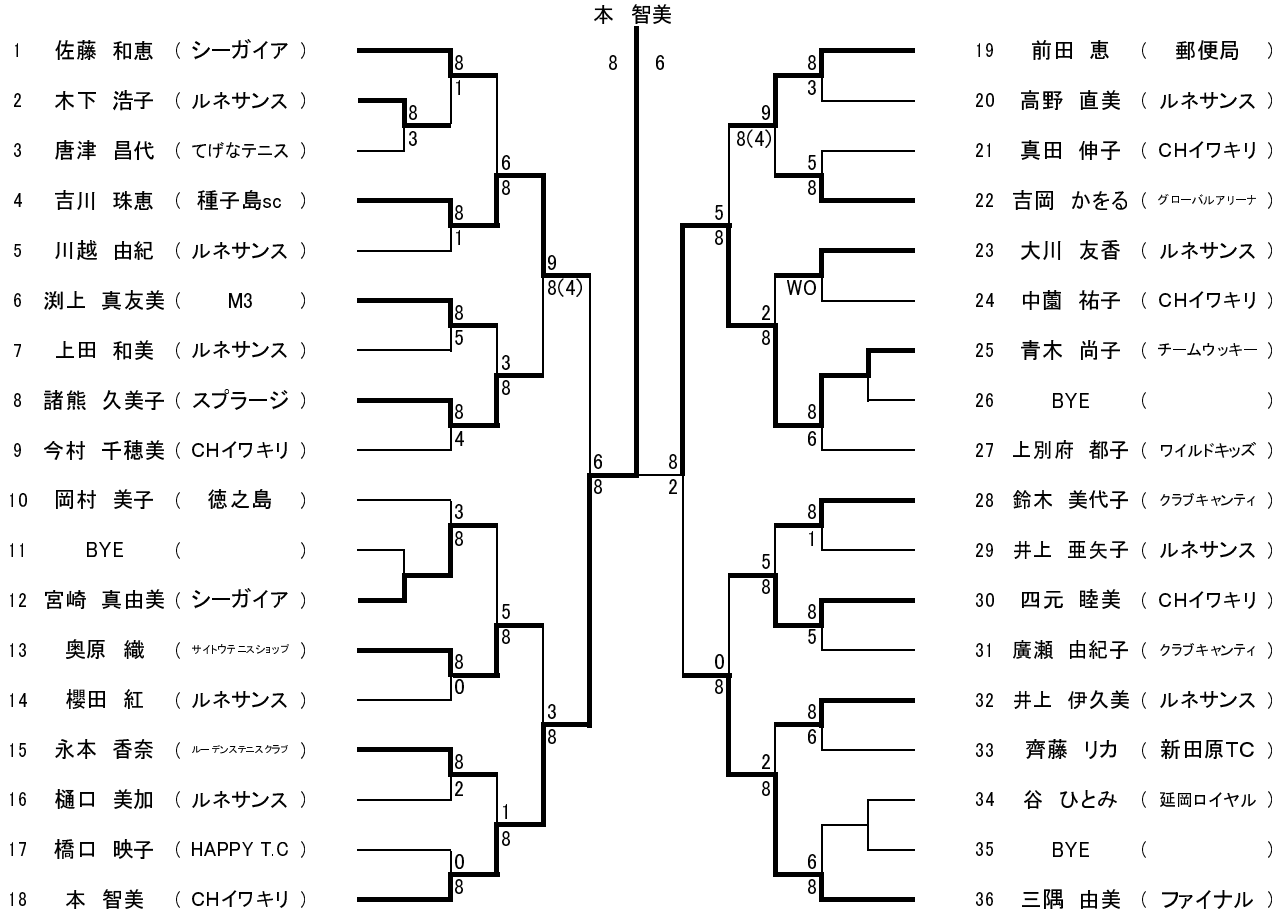

シード

1佐藤和恵 2三隅由美 3-4岡村美子,上別府都子
5-8前田恵,今村千穂美,本智美,鈴木美代子

女子40才以上ダブルス

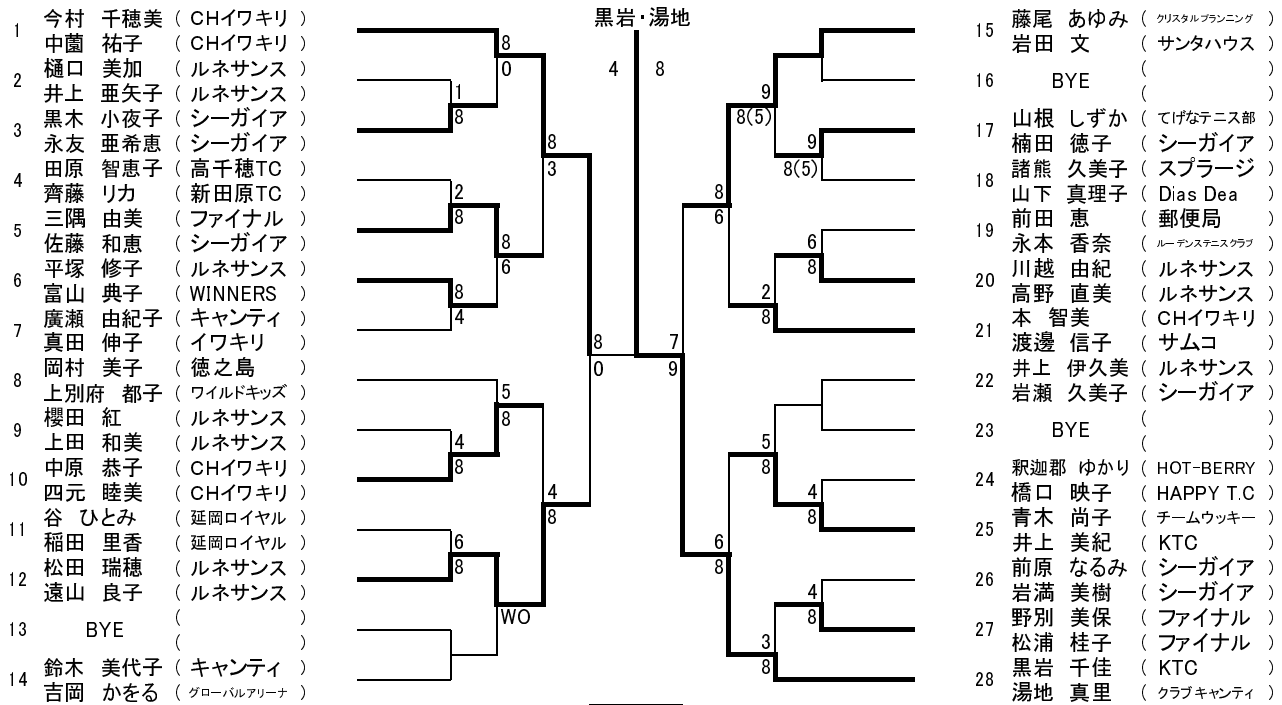

シード

1今村千穂美,中蘭祐子 2黒岩千佳,湯地真里 3-4岡村美子,上別府都子/本智美,渡邊信子
5-8鈴木美代子,吉岡かをる/藤尾あゆみ,岩田文/廣瀬由紀子,真田伸子/井上伊久美,岩瀬久美子

女子50才以上シングルス

1	中村 理絵 (チームオクヤマ)		5	宇野 康子 (シーガイア)
2	BYE ()		6	宮本 由美子 (延岡ロイヤル)
3	椿本 幸恵 (シーガイア)		7	BYE ()
4	松浦 雅子 (Medical Team)		8	名村 佳寿巳 (ルネサンス)

シード
1 中村 理絵

女子50才以上ダブルス

1	牛迫 浩子 (ザ・ファルコンズ)		9	村本 千代子 (WITH)
	岩切 啓子 (HIRO・L)		10	河野 千鶴 (WITH)
2	BYE ()		11	宮本 由美子 (延岡ロイヤル)
3	片山 幸代 (ロイヤルグリーン)		12	柳生 智恵美 (延岡ロイヤル)
	圓山 くるみ (ロイヤルグリーン)	13	河野 しのぶ (ルネサンス)	
4	岡 由子 (延岡ロイヤル)	14	溝口 由美子 (OATC)	
	相磯 裕佳 (延岡ロイヤル)	15	末永 久美子 (WITH)	
5	河野 節子 (HIRO.L)	16	岩元 美奈子 (鹿児島クラブ)	
	垂水 知代子 (HIRO.L)		吉田 康子 (HIRO・L)	
6	河野 郁子 (KTC)		中別府 文代 (TEAM P's)	
	高橋 真美 (KTC)		黒木 博子 (県シニア)	
7	梶尾 京子 (フジクラブ)		那須 洋子 (シーガイア)	
	外山 千鶴子 (シーガイア)		藤田 悦子 (ファイナル)	
8	中城 孝子 (イワキリ)		高部 土地子 (KTC)	
	木下 栄子 (よだきんぼ)		岡田 伸子 (HIRO・L)	
			中里 文子 (HIRO・L)	

シード
1 牛迫浩子,岩切啓子 2 岡田伸子,中里文子
3-4 河野節子,垂水知代子/末永久美子,岩元美奈子

女子60才以上シングルス

1	山元 友子 (CHイワキリ)		6	淵 ミドリ (シーガイア)
2	渡辺 ひとみ (ルネサンス宮崎)		7	大久保 みどり (ファイナル)
3	橋口 志津代 (シーガイア)		8	江口 孝子 (シーガイア)
4	河野 恵子 (熊本 T.C)		9	BYE ()
5	池畑 知子 (シーガイア)		10	迫田 晶子 (CHイワキリ)

シード
1 山元 友子 2 迫田 晶子

女子60才以上ダブルス

1	河野 明美 (県シニア)		5	河野 恵子 (熊本 T.C)
	諏訪 順子 (県シニア)		6	山元 友子 (CHイワキリ)
2	BYE ()		7	志方 桂子 (県シニア)
3	荒川 恵子 (県シニア)		8	淵 ミドリ (シーガイア)
	江口 孝子 (シーガイア)		7	BYE ()
4	橋口 志津代 (シーガイア)		8	迫田 晶子 (CHイワキリ)
	池畑 知子 (シーガイア)			大久保 みどり (ファイナル)

シード
1 河野明美,諏訪順子